

DESCRIPTION

OptiMETER

Kit hydraulique prémonté **OptiMETER** pour applications de distribution d'eau sanitaire et la mesure de la consommation (chaude ou froide) dans les systèmes hydrauliques centralisés. Équipé de:

- ④ Collecteur de distribution
- ④ Vannes à sphère série 52METR ou 52MET
- ④ Manchettes pour compteurs d'eau sanitaire
- ④ Vannes à sphère avec clapet série 42METR ou 42MET
- ④ Supports de montage mural

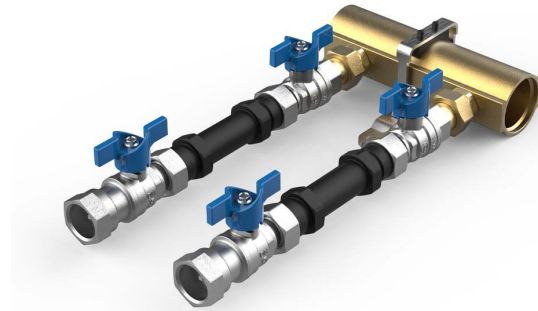

Le kit **OptiMETER** est la solution idéale pour mesurer et enregistrer la consommation d'eau sanitaire des appartements individuels dans un système de distribution centralisé. Le collecteur de distribution offre une modularité parfaite, quelle que soit la configuration d'installation: la distribution par étage peut être adaptée aux besoins spécifiques, en ajoutant des unités là où nécessaire. La distribution des deux circuits, chaud et froid, nécessite l'utilisation de deux kits distincts.

Chaque kit est testé à 100% en usine contre les fuites, éliminant ainsi les erreurs éventuelles liées aux phases de montage sur le chantier.

Coque isolante thermique disponible, si incluse avec le produit la nomenclature devient **UC/C#I / UC/F#I**. Pour plus d'informations consultez le chapitre "COQUE ISOLANTE".

AVANTAGES

- ✔ **Installation rapide:** tous les composants sont pré-assemblés et testés en usine
- ✔ **Flexibilité d'installation:** le tuyau montant peut-être raccordées à droite ou à gauche du collecteur
- ✔ **Raccordement direct:** chaque collecteur, et donc chaque kit, peut être connecté en série à un autre à l'aide d'un raccord de connexion spécial non inclus avec le produit
- ✔ **Solution compacte:** l'utilisation d'un collecteur de distribution minimise les dimensions du kit (entraxe entre les circuits utilisateurs égale à 100 mm)
- ✔ **Manchette amovible:** les compteurs d'eau sanitaire peuvent être installés si nécessaire, avant ou après la mise en service du système. Il est ainsi possible d'installer le kit et les compteurs en deux étapes
- ✔ **Sécurité maximale:** chaque circuit utilisateur est équipé d'une vanne à sphère avec clapet anti-retour. Cela empêche tout retour d'eau des circuits secondaires de contaminer le réseau de distribution principal
- ✔ **Maintenance facile:** chaque circuit utilisateur est équipé de deux vannes à sphère. Cela permet d'isoler chaque circuit secondaire pour la maintenance ou le remplacement du compteur d'eau sanitaire
- ✔ **Accessoires supplémentaires:**
 - Coque d'isolation
 - Vannes d'arrêt
 - Composants et raccords de connexion

DIMENSIONS

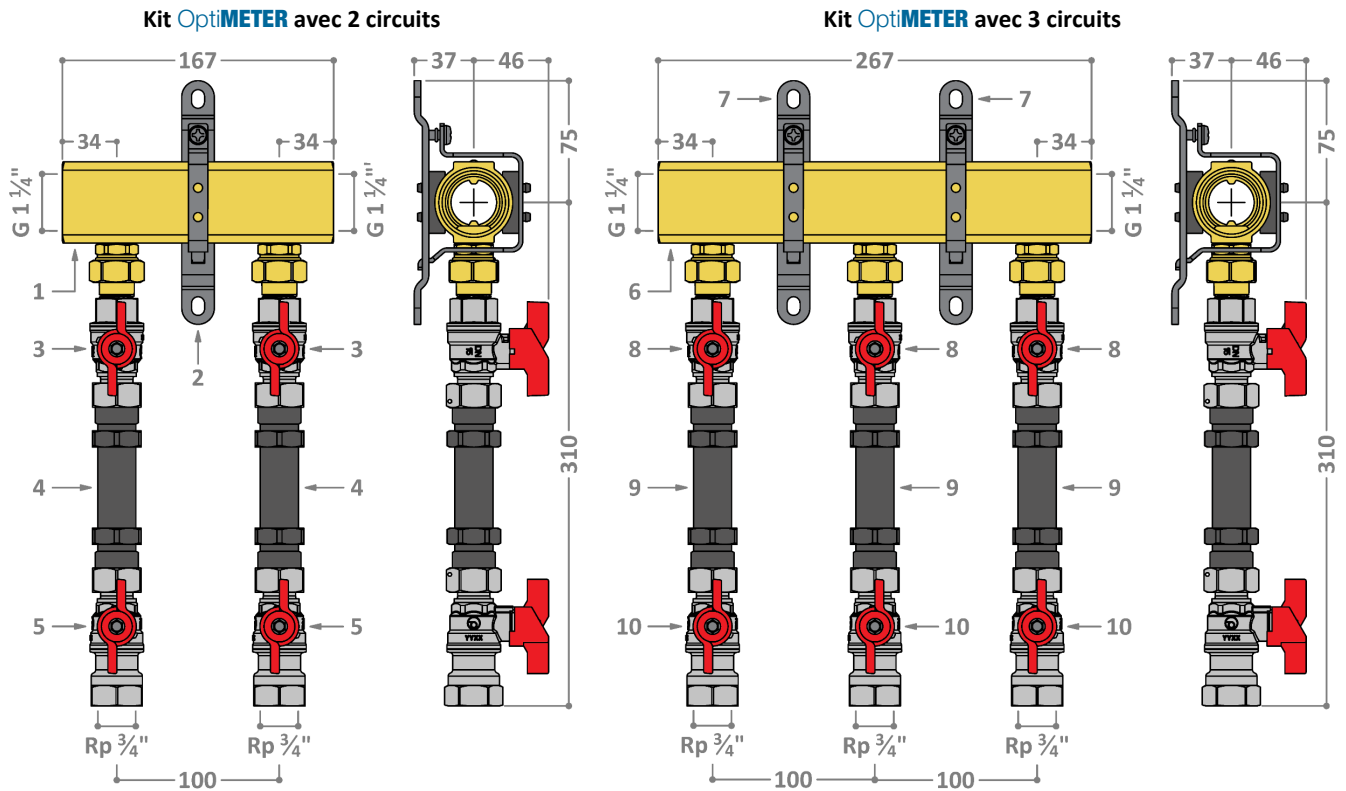

Dimensions en mm

UC/C2 – 1 1/4" x 3/4" – 2 circuits	UC/F2 – 1 1/4" x 3/4" – 2 circuits	UC/C3 – 1 1/4" x 3/4" – 3 circuits	UC/F3 – 1 1/4" x 3/4" – 3 circuits
3 kg	3 kg	4 kg	4 kg

LISTE DES MATÉRIAUX

#	Ref*	Description	QTÉ	Matériau
1	7000M 1 1/4" x 3/4" x 2	Collecteur de distribution	1	CuZn39Pb3 CW614N
2	P271	Support de montage mural	1	Acier
3	52MET 3/4" x 1/2"	Vanne à sphère	2	CuZn40Pb2 CW617N
4	DIMA 3/4" x 110 mm	Manchette pour compteur	2	Nylon PA66-GF30
5	42MET 3/4" x 3/4"	Vanne à sphère avec clapet	2	CuZn40Pb2 CW617N
6	7000M 1 1/4" x 3/4" x 3	Collecteur de distribution	1	CuZn39Pb3 CW614N
7	P271	Support de montage mural	2	Acier
8	52MET 3/4" x 1/2"	Vanne à sphère	3	CuZn40Pb2 CW617N
9	DIMA 3/4" x 110 mm	Manchette pour compteur	3	Nylon PA66-GF30
10	42MET 3/4" x 3/4"	Vanne à sphère avec clapet	3	CuZn40Pb2 CW617N

*Pour des informations techniques et de maintenance supplémentaire, veuillez-vous référer aux fiches techniques spécifiques de chaque composant.

CARACTÉRISTIQUES TECHNIQUES

Caractéristiques	
Pression nominale	PN10
Plage température opérative*	0÷90°C
Fluide	Eau
Raccordements*	1 ¼" F x ¾" F
Entraxe de circuits utilisateurs	100 mm
Dimensions du compteurs d'eau sanitaire	¾" x 110 mm
Kv vanne à sphère avec clapet	7,4 m ³ /h
Pression d'ouverture minimale vanne à sphère avec clapet	1,5 kPa
Diamètre intérieur minimal	12,2 mm

*Côté tuyau montant: connexions femelles G (ISO 228-1). – Côté circuits utilisateurs: connexions femelles Rp (EN 10226-1).

LOGIQUE DE CODAGE

La logique derrière le nom du produit est illustrée dans le tableau suivant:

Modelé □ □ □	Type □	N° of circuits □	Coque □
			I = Avec coque d'isolation No lettre = Sans coque d'isolation
			2 = Kit à 2 circuits 3 = Kit à 3 circuits
			F = Modelé pour eau froide (leviers bleus) C = Modelé pour eau chaude (leviers rouges)
			UC/ = Kit OptiMETER (option uniquement)

Exemple: UC/F3I

Kit **OptiMETER** pour eau froide avec 3 circuits et coque d'isolation.

COQUE D'ISOLATION

Coque isolante classée UL composée de **2 coquilles** jointes par **Velcro®** (ouvertures et fermetures multiples). Réalisé selon une structure sandwich d'une épaisseur totale de 20 mm et composée de deux couches:

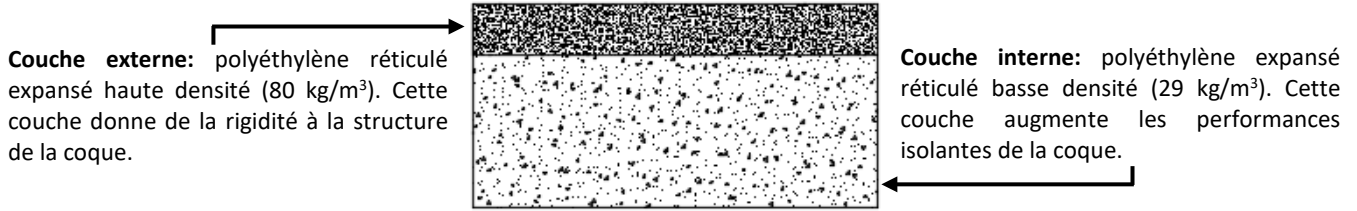

Pour les caractéristiques techniques des matériaux isolants utilisés, se référer au tableau suivant:

	Norme	Matériau isolant		Unité de mesure
Densité	ISO 845	29	80	Kg/m ³
Résistance à compression (déformation 50%)	ISO 3386/1	88	260	kPa
Résistance à traction longitudinal	ISO 1798	0,18	0,80	MPa
Elongation longitudinal	ISO 1798	120 (rupture)	170 (rupture)	%
Déformation résiduelle 22h à 23°C	ISO 1856	13	1,5	%
Plage température opérative	-	-60÷90	-60÷90	°C
Conductivité thermique à 40°C	EN 12667	0,040	0,049	W/mK
Densité	UL94	HF1	HF2	-

Une fois installé, la coque enveloppe complètement le kit **OptiMETER** garantissant ainsi un haut degré d'isolation. La seule partie qui reste à découvrir est le mécanisme du compteurs d'eau sanitaire.

Si la coque d'isolation est incluse avec le kit **OptiMETER** le nomenclature devient **UC/C#I / UC/F#I**. Les dimensions des coques sont placées ci-dessous:

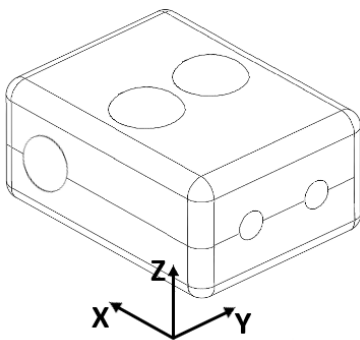

Kit	X [mm]	Y [mm]	Z [mm]
UC/C2I – 1 ¼" x ¾" – 2 circuits	400	200	95
UC/F2I – 1 ¼" x ¾" – 2 circuits	400	200	95
UC/C3I – 1 ¼" x ¾" – 3 circuits	400	300	95
UC/F3I – 1 ¼" x ¾" – 3 circuits	400	300	95



Image publiée à des fins de démonstration. La forme réelle de la coque d'isolation peut varier selon le type de kit.

INSTALLATION

Le collecteur de kit OptiMETER est symétrique et peut être raccordé au tuyau montant à droite ou à gauche. Le nombre de collecteurs, et donc de circuits, pouvant être installés ensemble dépend de la pression disponible dans le réseau: vérifiez que cette valeur est suffisante pour garantir le débit requis. Pour garantir le bon fonctionnement du kit et de ses composants, veuillez suivre les étapes suivantes lors de l'installation:

Step 1

En fonction de la taille du kit à installer, fixez les supports de montage dans la position suggérée (mm).

Kit OptiMETER
avec 2 circuits

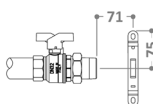

Kit OptiMETER
avec 3 circuits

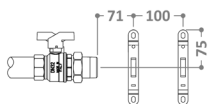
**Step 2**

Placez el coquilla inférieure de la coque. Si nécessaire, élargissez la découpe d'el support par faciliter l'installation.

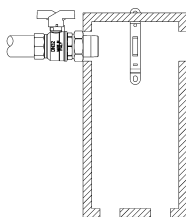
**Step 3**

Installez le kit et fixez-la au support. Connectez le tuyau montant au collecteur.

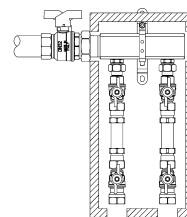
**Step 4**

Si un autre kit doit être connecté en série, vissez le raccord MxH du raccord OUC/C sur le kit déjà installé.

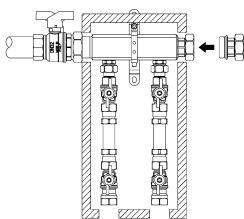
**Step 5**

Fixez les supports de montage du kit suivant dans la position suggérée (mm).

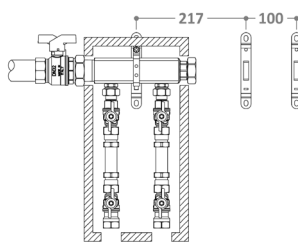
**Step 6**

Placez el coquilla inférieure de la coque. Si nécessaire, élargissez la découpe d'el support par faciliter l'installation.

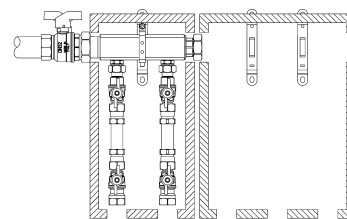
**Step 7**

Visser le raccord MxM du raccord OUC/C sur le kit à installer.

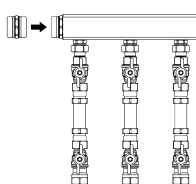
**Step 8**

Installez le kit et fixez-la au supportes.

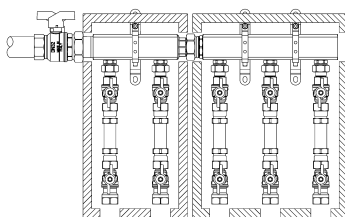
**Step 9**

Installez le capuchon terminal 3522M+O.

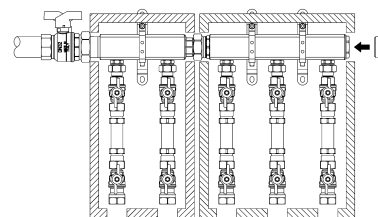
**Step 10**

Connectez les branches des circuits utilisateurs.

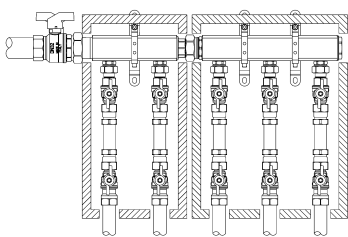
**Step 11**

Après avoir vérifié que le système est propre, retirez les gabarits et installez les compteurs.

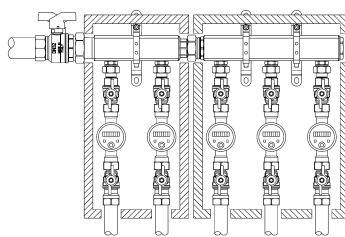
**Step 12**

Placez la coque supérieure de chaque coque. Elle est munie de trous pour les compteurs (Ø80 mm).

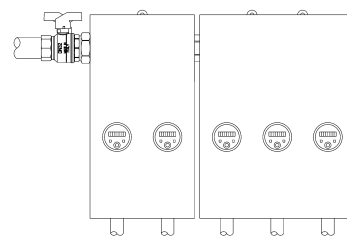



Le raccord OUC/C et le capuchon terminal 3522M+O sont des accessoires supplémentaires. Ils ne sont pas inclus dans le kit et doivent être commandés séparément.

ACCESSOIRES

VANNES D'ARRET





Vannes d'arrêt pouvant être installées directement sur le collecteur du kit OptiMETER pour couper la distribution d'eau de tous les circuits utilisateurs desservis par le kit. Disponibles dans les versions suivantes:

52CE/3	52CE/3B
Vanne a sphère avec raccord union (levier rouge)	Vanne a sphère avec raccord union (levier bleu)
	
M ISO 7-1 x F ISO 228	M ISO 7-1 x F ISO 228
1 ¼" x 1 ¼" → Tous les kits	1 ¼" x 1 ¼" → Tous les kits

 Les vannes à sphère sont à considérer comme des accessoires supplémentaires. Ils ne sont pas inclus dans le kit et doivent être commandés séparément en fonction de la configuration du système.

COMPOSANTS ET RACCORDS DE CONNEXION

Composants et raccords de connexion en laiton pour faciliter les opérations de installation ou connexion du kit OptiMETER. Disponibles dans les versions suivantes:

0UC/C	3522M+O	701	700
Raccord droit en 3 pièces avec O-ring	Capuchon terminal avec O-ring	Raccord droit en 3 pièces avec enduit	Raccord coudé en 3 pièces avec enduit
			
M ISO 228-1 x M ISO 228-1	M ISO 228-1	M ISO 7-1 x F ISO 7-1	M ISO 7-1 x F ISO 7-1
1 ¼" x 1 ¼" → Tous les kits	1 ¼" x 1 ¼" → Tous les kits	1 ¼" x 1 ¼" → Tous les kits	1 ¼" x 1 ¼" → Tous les kits

 Les composants et raccord de connexion sont à considérer comme des accessoires supplémentaires. Ils ne sont pas inclus dans le kit et doivent être commandés séparément en fonction de la configuration du système.

EXEMPLE D'APPLICATION

Installation avec tuyau montant à gauche

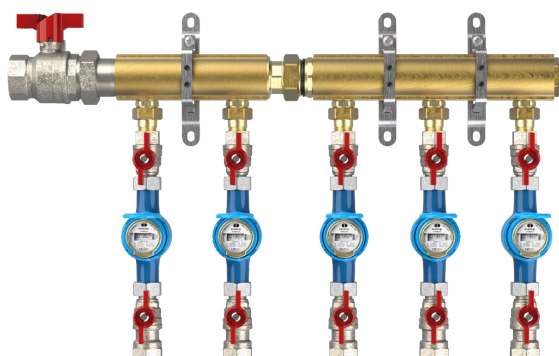

Installation avec tuyau montant à droite

